



ULTRADENT



Fridolin Kompaktplatz
Kinderbehandlung

Fridolin.

Idee und Kompetenz.

Die Kinderbehandlung ist für Patienten und Zahnarzt eine besondere Herausforderung. Kinder kommen oft mit Ängsten in die Praxis und der Zahnarzt muss darauf eingehen, um eine Behandlung überhaupt durchführen zu können. In Zusammenarbeit mit den erfahrenen Kinderzahnärztinnen Frau Dr. Verena Bürkle und Frau Dr. Nicola Meißner hat UL-TRADENT einen neuen Behandlungsplatz speziell für die Bedürfnisse in der modernen Kinderzahnheilkunde entwickelt.



Frau Dr. Verena Bürkle

hat in den USA Kinderzahnheilkunde studiert und zertifizierte Fortbildungen für Lachgas, Kinderhypnose und Traumatologie absolviert. Sie arbeitete als wissenschaftliche Mitarbeiterin in der Kinderabteilung der Zahnklinik München. 2003 wurde Sie zur Spezialistin für Kinder- und Jugendzahnheilkunde der Deutschen Gesellschaft für Kinderzahnheilkunde ernannt.

Zusammen mit Frau Dr. Nicola Meißner hat Sie im gleichen Jahr eine Gemeinschaftspraxis für Kinderzahnheilkunde gegründet. Seit 2004 leitet Sie die Österreichische Gesellschaft für Kinderzahnheilkunde und Prophylaxe. Gemeinsam veranstalten sie Seminare und Kurse zum Thema Kinderzahnheilkunde und treten international als Autorinnen und Referentinnen auf.

"Wir haben auch eine Sonderausbildung in Hypnose, als Zauberer und in Psychologie. Diese Methoden helfen uns, die Kinder abzulenken, zu entspannen, aufzuheitern und so auf die Behandlung vorzubereiten. Dazu trägt besonders dieser Kinderbehandlungsplatz bei."



Fridolin

Kindgerechte Behandlung.

Die Liege wird von den Kindern selbst „erklettert“ und so für sich in Besitz genommen. Hierzu dienen ein rutschfester Fußauflritt und eine stabile, fest verankerte Stange, die gleichzeitig die Behandlungsleuchte trägt. So werden von vornherein keine Ängste erzeugt, Vertrauen wird schnell und spielerisch aufgebaut. Zahlreiche Farbvarianten kommen der Gestaltung einer kinderfreundlichen und angstfreien Umgebung und damit einem für beide Seiten entspannten Behandlungsablauf entgegen.



Frau Dr. Nicola Meißner

studierte und promovierte an der Universität Regensburg und war anschließend 5 Jahre als wissenschaftliche Mitarbeiterin an der Poliklinik für Zahnerhaltung und Parodontologie in Forschung und Lehre tätig. Weitere 5 Jahre arbeitete Sie in freier Praxis/Kinderpraxis. Sie absolvierte zertifizierte Fortbildungen zu den Themen Kinderhypnose, Lachgas in der Zahnheilkunde, Traumatologie und das "Curriculum Kinderzahnheilkunde" der Akademie Praxis und Wissenschaft. 2003 hat Sie zusammen mit Frau Dr. Verena Bürkle eine Gemeinschaftspraxis für Kinderzahnheilkunde gegründet. Gemeinsam veranstalten sie Seminare und Kurse zum Thema Kinderzahnheilkunde und treten international als Autorinnen und Referentinnen auf.

"Diese Art von Liegen hat sich in den letzten Jahren für die Kinderzahnheilkunde etabliert. Im Rahmen unserer Seminare wurden schon die Prototypen intensiv auf ihre Praxistauglichkeit getestet. Am Ende gab es viel Lob und Anerkennung für das Ergebnis. Diese Kinderliege macht außerdem die Spezialisierung bis hin zur Überweiserpraxis deutlich."

Fridolin.

Funktion und Technik.

Speziell für Kinder entwickelt.



Angstfrei, spielend behandeln.



Detailinformationen.

Das variable Zahnarztgerät.



Die Fridolin Zahnarztgeräte bieten eine einfache und sichere Bedienung. Die Version mit Schwenkarm und Echtglasanzeige ist zusätzlich noch höhenverstellbar und lässt sich so in eine exakte Behandlungsposition führen. Logische Einstellmöglichkeiten sorgen in Verbindung mit dem Funk-Fußanlasser für höchsten Bedienkomfort bei beiden Zahnarztgeräten.

Logische Einstellmöglichkeiten sorgen in Verbindung mit dem Funk-Fußanlasser für höchsten Bedienkomfort bei beiden Zahnarztgeräten.

Solaris LED



Licht wie es sein soll. Alle Vorteile der LED-Leuchten und innovative Technologien vereinen sich in der Solaris zu der idealen OP-Leuchte für die Zahnarztpraxis. 10 LEDs beleuchten mit kaltem, gleichmäßigem Licht ein scharfkonturier-

tes, rechteckiges Lichtfeld in den Abmessungen 70 mm x 140 mm bei einem Abstand zur Lichtquelle von 70 cm. Das Licht der Solaris ist frei von UV-Strahlen und erzeugt keine Wärme.

Die Bedienung.



Der kabellose Funk-Fußanlasser ermöglicht eine freie Bewegung rund um den Patienten und eine ideale Positionierung für die Bedienung mit dem linken und dem rechten Fuß.

Der freie Zugang.



Die anatomisch geformte Aussenkontur der Liege unterstützt den freien Zugang zum Patienten für Arzt und Helferin. Das ermöglicht einen schnellen und sicheren Behandlungsablauf sowie eine perfekte Behandlungsergonomie. Die Kinder befinden sich jetzt in einer natürlichen Liegeposition, in der sich der Kopf leicht bewegen lässt. Somit wird das Kind „eingestellt“ und nicht die Liege.

Die Absaugung.



Eine weitere Besonderheit dieser Kinderliege bietet das Absaugsystem. Der Behandler kann unter zwei verschiedenen Varianten für die Installation wählen. Eine direkt an der Liege integrierte Schlauchablage ermöglicht es, den Kinderbehandlungsplatz Fridolin

auf den Anschlusspunkt einer konventionellen Behandlungseinheit zu setzen. Dies ist ein wichtiger Faktor für die einfache und wirtschaftliche Integration eines "Kinderzimmers" in ein bestehendes Praxiskonzept.

Die Hinterkopfversion.



(siehe auch Seite 8)

Die Absaugung kann auch, in der für die Kinderbehandlung klassischen Version, als Hinterkopfsystem positioniert werden. Dies ist gerade bei einer Neuplanung mit entsprechender Installation eine sinnvolle Alternative. Die Ablage ist, wie auch das Zahnarztgerät, auf einem Auszug montiert. Ein Schrankmodul sorgt mit einer speziellen Tür für einen perfekten Blickschutz.

Detailinformationen.

**Für individuelle
Behandlungskonzepte.**

Mit Fridolin werden Sie allen hygienischen Anforderungen gerecht.

Der in Kooperation mit Baisch entstandene Kinderbehandlungsplatz besitzt eine Unterkonstruktion aus Stahl mit wesentlichen Vorteilen:

Die Behandlungseinheit Fridolin wird den höchsten hygienischen Ansprüchen gerecht, sie ist sehr stabil und langlebig, es besteht keine Gefahr von Aufquellen wie bei Holz.

Außerdem lässt sich Stahl mit einer hochwertigen und widerstandsfähigen Lackierung in allen Farben versehen.

Bei ULTRADENT in München wird die Kinderliege mit der gesamten Technik ausgestattet und nach den Richtlinien des MPG endgefertigt, natürlich besitzt Fridolin auch eine CE-Kennzeichnung.

Das Ventilmodul.



Fridolin

bietet auch für den technischen Service beste Voraussetzungen. Das Elektronik-/Ventilmodul für die Antriebe ist auch auf einem Auszug montiert und ermöglicht so einen direkten Zugang und dadurch einen einfachen und schnellen Wechsel von Bauteilen.

Die Wasserversorgung.



Fridolin

bietet in der Grundausstattung eine autarke Wasserversorgung durch eine Druckwasserflasche. Die gesamte Anschlusstechnik ist hinter einer abschließbaren Tür verborgen und ermöglicht eine einfache, problemlose Installation. Mit Anschlussmöglichkeit an Nass- oder Trockensaugsysteme.

Die Montage.

Fridolin ist durch seine Abmessungen kompakt. Damit lässt sich der Arbeitsplatz auch für die Integration der Kinderbehandlung in kleinen Räumen verwenden.

Die Behandlungsleuchte ist an der „Aufstiegsstange“ befestigt, sie lässt sich leicht einstellen und fokussieren. Die Höhe der Säule ist so gewählt, dass sich die kleinen Patienten beim „Er-obern“ der Liege nicht am Querarm stossen können.

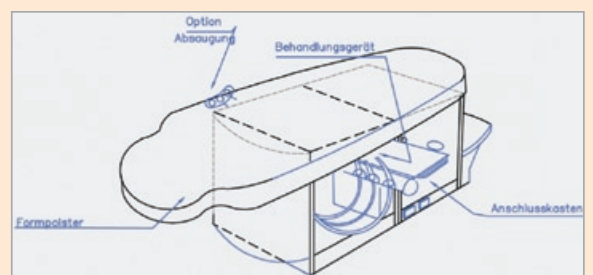
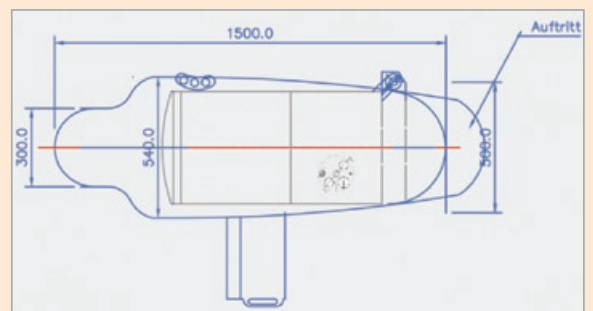
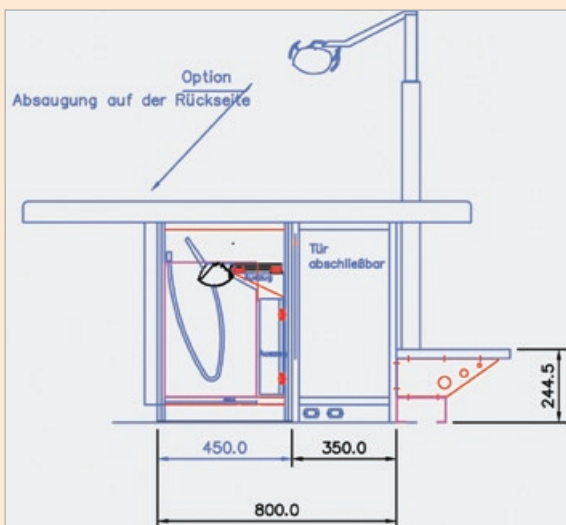

















Über einen zentralen Anschlusspunkt werden alle benötigten Medien an den Arbeitsplatz angeschlossen. Durch die spezielle Konstruktion (wahlweise Druckwasserflasche oder Trennstrecke) erfüllt Fridolin alle Vorschriften für den Anschluss von Dentaleinheiten an das öffentliche Trinkwassernetz (DVGW/ Trinkwasserverordnung).

Vielfalt für **individuelle** Farbkonzepte.

Passend zu den Farben aus dem Match Möbelprogramm kann auch Fridolin gegen Aufpreis in den gleichen Farben lackiert werden. Die Polsterfarben sind aus der aktuellen ULTRADENT Polstermusterkarte wählbar.

Polstervarianten

*Die dargestellten Farbmuster können kleinen Abweichungen unterliegen.
Bitte fordern Sie bei ULTRADENT eine Polsterbezugs-Musterkarte an.*

 5023 T Pastellblau	 5503 T Safrangelb	 1300 T Zinkgelb	 3019 T Pfirsich	 3491 T Lichtblau	 1011 T Hellgrau
 5003 T Saphirblau	 7791 T Lachsorange	 6001 T Haselnuss	 5515 T Apfelgrün	 4003 T Violett	 7502 T Anthrazit-Grau
 1007 T Schwarz	 1604 T Bordeaux	 3494 T Seidengrau	 3493 T Aquamarin-Grün	 9002 T Weiss	

Besonders hochwertige, strapazierfähige Echtlederpolster, wie sie in der Automobilbranche Verwendung finden:

 Schwarz	 Jazzblue	 Grau	 Helios	 Hellbeige	 Safran
---	--	--	--	---	--

Ausstattungen

Serienausstattung

Kompaktplatz/Kinderbehandlung Fridolin mit:

Integriertem Zahnarztgerät mit Auszug
 Lichtturbineneinrichtung
 Lampensäule mit OP-Lampe
 Funktionen voreinstellbar über Fußanlasser
 Folien- oder Echtglas-Anzeige für Geräteeinstellungen
 Spanbläseeinrichtung für alle Motoren und Turbinen
 Sprayeinrichtung für alle Antriebe, rücksaugfrei
 Spraywasserheizung im Gerätekörper

Aufbauleuchte Solaris LED

4.200°-6.000° Grad Kelvin, 8.000-35.000 Lux,
 20 W, Griffe abnehmbar, autoklavierbar
 mit Transformator im Versorgungsteil

Versorgungsteil mit:

Schwachstromversorgung
 Wasserheizung
 Zentralschalter
 Druckwasserflasche /
 oder DVGW Trennstrecke

Farben

Lack: grauweiß RAL 9002
 Sonderlackierungen gegen Aufpreis
 Bezug wahlweise, nach aktueller Polstermusterkarte

Zusatzausstattung (Auszug)

Fridolin

Zahnarztgerät mit Höhenverstellung
 Luft-Wasser-Spritze, 3-Wege
 Luft-Wasser-Spritze, 6-Wege
 Lichtturbineneinrichtung
 Lichtmicromotor KaVo K200
 Zahnsteinentferner, piezokeramisch
 Zahnsteinentferner, piezokeramisch mit Licht
 Ohne Schlauchablage (für Ausführung mit Hinterkopfabsaugung)
 Separierautomatik
 Versorgungsteil mit Trennstrecke (statt Druckwasserflasche)

Arbeitsstuhl

Typ Ei-UD
 Typ Pluto



(Fridolin mit Hinterkopfabsaugung, siehe auch Seite 5 dieses Prospektes)

ULTRADENT

Dental-Medizinische Geräte GmbH & Co. KG

D-85649 Brunnthal, Eugen-Sänger-Ring 10
 Telefon: +49 (0)89 / 420 992- 70
 Telefax: +49 (0)89 / 420 992- 50
 info@ultradent.de
 www.ultradent.de

Ihr Dental-Fachhändler